

在庫品パーツ & ツール

2024 カタログ

| | |
|---------------------|-----------|
| 水性ボンド・その他 | p 1 - 2 |
| 汚れ落とし・快適グッズ | p 3 |
| 有機系ボンド用品 | p 4 |
| 裁断用品 | p 5 |
| エアニッパー | p 6 - 7 |
| 両面テープ・マジックテープ | p 8 |
| テープ | p 9 - 10 |
| 熱転写テープ | p 11 |
| ミシン糸・#20糸整合表 | p 12 - 13 |
| 熱転写パッチ・熱転写シート | p 14 - 15 |
| 熱転写パッド | p 16 |
| パッド | p 17 |
| ファスナー | p 18 |
| ストレッチファスナー・防水ファスナー | p 19 |
| ファスナーパーツ | p 20 |
| ラベル | p 21 |
| ドライスーツパーツ | p 22 - 23 |
| 給気・排気バルブ分解図 | p 24 |
| ジャージ用カッティングマーク圧着マーク | p 25 - 26 |
| オリジナル熱転写マーク | p 27 - 28 |

水性ボンド・その他

OCEANOS ウォーターボンド No.2



▼発注コード

20118

販売単位：1個
容量：1kg

貼り面が比較的柔らかく仕上がる水性ボンドです。硬化剤 (WF-1) を3% 配合してください。

OCEANOS ウォーターボンド No.3



▼発注コード

30814

販売単位：1個
容量：1kg

初期接着力に比較的優れた水性ボンドです。硬化剤は必要ありません。

ウェットスーツ補修用ボンド

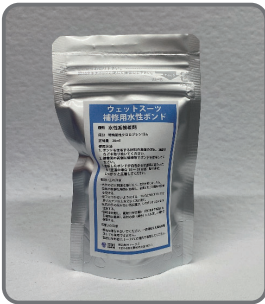

▼発注コード

25038

販売単位：1ヶ
容量：20ml

初期接着力に比較的優れた水性ボンドです。硬化剤は必要ありません。塗布用綿棒付き。

綿棒 木軸



▼発注コード

24780

取寄せ

販売単位：1袋
容量：100本入り

水性ボンド塗布用綿棒です。先端の綿部にボンドを含ませて転がしながら塗布します。

ハンディ・カップ



▼発注コード

31320

取寄せ

販売単位：1ヶ
容量：400cc

混ぜ合わせや小分け、計量にお使いください。使い捨てカップ5枚入り。

スポンジブラシ ハンディクラウン



▼発注コード

31396

取寄せ

販売単位：1本

水性ボンド塗布用スポンジ棒です。

WF-1 (硬化剤) 水性用



▼発注コード

30334

販売単位：1個
容量：100ml

OCEANOS ウォーターボンド No.2用の硬化剤です。

水性コンク黒



▼発注コード

20238

取寄せ

販売単位：6本
容量：260ml

水性ボンド用の着色剤です。貼り面にはみだしたボンドを目立たなくさせます。水性ボンドに対し、約1% 配合してください。

取寄せ マークは、在庫がなくなり次第、お取り寄せ商品となります。別途メーカー送料を申し受けます。

水性ボンド・その他

P-100 容器



▼発注コード

19910

取寄せ

販売単位：20 個
容器：100ml

配合量の調整が難しい溶剤の小分け容器。色々な用途にご利用いただけます。

ダイヤル式 温度制御 はんだごて



▼発注コード

27928

取寄せ

販売単位：1 ヶ

生地を接着して48時間以内であれば、「はんだごて」で接着部分を剥がすことが出来ます。ジャージ表面の水性ボンドもこれでこすると取り除くことが可能です。

コニシ 裁縫上手



▼発注コード

30345

取寄せ

販売単位：1 ヶ
容量：120g

布同士を接着させるためのボンドです。

カーボンハンドヒーター CH600



▼発注コード

30344

取寄せ

販売単位：1 台

水性ボンドを塗布した後これを用いることで乾燥時間の短縮と接着の安定を図ります。

レジテックス V-200 (シーリング剤)



▼発注コード

3227

取寄せ

レジテックス工業製
販売単位：30 缶
容量：1kg

生地裏面の縫製部分の目止め加工用シーリング剤です。

YN-4000 (摺動タイプ)



▼発注コード

| | | | |
|-------|------|-------|------|
| 31630 | ホワイト | 31634 | グリーン |
| 31631 | ブラック | 31635 | レッド |
| 31632 | イエロー | 31636 | シルバー |
| 31633 | ブルー | 31637 | ゴールド |

販売単位：1 個単位
容量：1kg

スキン面等に塗工可能な水性インクです。
塗工前に Marin safe (SC) ※別売りなどで清掃してから塗工ください。
乾燥後の表面はすべり性があります。

取寄せ マークは、在庫がなくなり次第、お取り寄せ商品となります。別途メーカー送料を申し受けます。

汚れ落とし

MARIN SAFE SC

▼発注コード

30892

販売単位：1本
容量：5L

植物性多目的洗浄。スキン面、ジャージ面の下地処理や汚れ落としに。ウエットスーツ製品の汚れ落としとしても有効です。

ソルビーエース 水溶性

▼発注コード

27457 取寄せ

販売単位：1本
容量：330g

水性でラミネートされた生地の汚れ落としとしてご使用ください。

ソルビーエース

▼発注コード

5342 取寄せ

販売単位：1本
容量：420cc

ジャージ面の汚れ落としです（油性性）。

ドライソルビー

▼発注コード

27458 取寄せ

販売単位：1本
容量：420cc

油性のシミ抜きと輪じみ消しです。

快適グッズ

足疲労軽減マット ソフトタイプ

▼発注コード

30133 取寄せ

販売単位：1枚
サイズ：61cm × 92cm

定位置での立ち作業にかかる重力をクッション性のマットが吸収し分散させ疲労を軽減させます。

足疲労軽減マット ハードタイプ

▼発注コード

30342 取寄せ

販売単位：1枚
サイズ：52cm × 82cm

定位置での立ち作業にかかる重力をクッション性のマットが吸収し分散させ疲労を軽減させます。

フェイスカバー 洗えるマスク

▼発注コード

| | |
|-------|------------------|
| 31528 | フェイスカバー 洗えるマスク S |
| 31529 | フェイスカバー 洗えるマスク M |
| 31530 | フェイスカバー 洗えるマスク L |

蒸れにくく長時間つけていても耳が痛くならないフェイスカバーです。非常に軽量のウレタンフォームに薄いナイロンジャージを貼り合わせました。従来のマスクの息苦しさが軽減されます。汗や雨で濡れてすぐにポロポロになる事ありません。汗をかくようなスポーツや野外作業等、不織布マスクが使えないような場面でも活躍します。

取寄せ マークは、在庫がなくなり次第、お取り寄せ商品となります。別途メーカー送料を申し受けます。

有機系ボンド用品

有機溶剤作業用 防毒マスク



▼発注コード

27327

取寄せ

販売単位：1 セット

有毒ガス・蒸気を吸着・除去し清浄な空気で呼吸が行えるようにするための呼吸用保護具です。

3M 防毒マスク用 吸収缶



▼発注コード

30997

取寄せ

販売単位：1 ケ
メーカー品番：3301J-100

防毒マスク用カートリッジです。

有機溶剤使用注意事項標識



▼発注コード

30348

取寄せ

販売単位：1 セット

有機溶剤取り扱いの際の注意事項標識になります。3分割となっております。

取寄せ マークは、在庫がなくなり次第、お取り寄せ商品となります。別途メーカー送料を申し受けます。

裁断用品

ローラーカッター Φ 45



▼発注コード

5010 | 本体 | 取寄せ

販売単位：1個
刃1枚付

5011 | 替刃 | 取寄せ

販売単位：1パック
刃10枚入

ローラーカッター Φ 28



▼発注コード

5012 | 本体 | 取寄せ

販売単位：1個
刃1枚付

5013 | 替刃 | 取寄せ

販売単位：1パック
刃2枚入

クラフト紙



▼発注コード

3353

サイズ：厚 0.12mm
幅 900mm
長 1,200mm

販売単位：1束 (250枚入)

オーダーメイド用型紙です。

ZEBRA マッキーペイントマーカー



▼発注コード

32221 | 取寄せ

販売単位：1本
カラー：シルバー
太さ：極細

チャコペンシル Sewline ホワイト



▼発注コード

30871 | 取寄せ

販売単位：2本
0.9mm 替芯付

Sewline 用替え芯 ホワイト



▼発注コード

30888 | 取寄せ

販売単位：1パック
1パック：0.9mm6本入り×2

ユニボール シグノホワイトペン



▼発注コード

5024 | 取寄せ

販売単位：1箱 (10本入)
カラー：ホワイト
太さ：太字

ローヤル パウダーチョーク



▼発注コード

27861 | 本体 | 取寄せ

販売単位：1箱 (5ヶ入)
カートリッジ付
カラー：ホワイト

27862 | カートリッジ | 取寄せ

販売単位：1箱 (2ヶ入×5袋)
カラー：ホワイト

取寄せ マークは、在庫がなくなり次第、お取り寄せ商品となります。別途メーカー送料を申し受けます。

エアニッパ

MR-20 本体



▼発注コード

3367

販売単位：1 体

圧着用エアニッパ。下記極刃を装着して使用します。

エアニッパ MR-20 股バネ



▼発注コード

10745 | 新ナイル製

10746 | 旧ナイル製

販売単位：1 袋 (10ヶ入)
長さ：新 31mm
旧 24mm

替刃用股バネです。

極刃 MR-20 用替刃

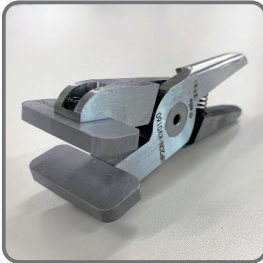

▼発注コード

14094

販売単位：1 個
刃巾：4cm 巾
室本鉄工製

主にウエットスーツ製造向けに開発された専用替刃です。上記本体に装着して使用します。

MR-20 室本鉄工製 分解図

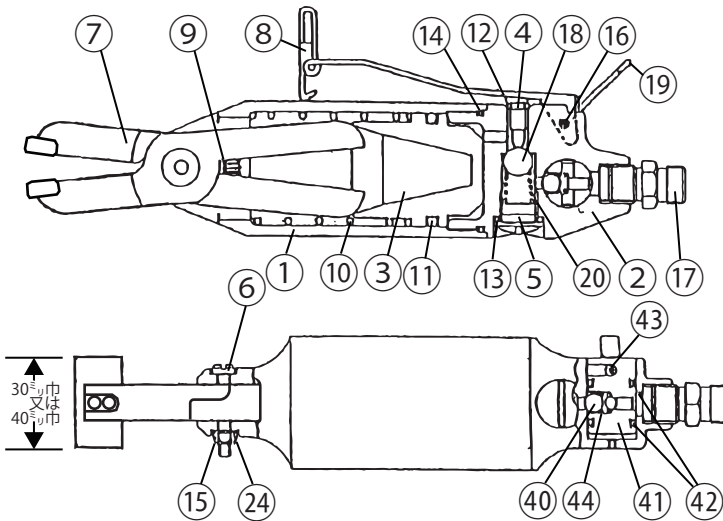

| 品番 | 品名 | 品番 | 品名 |
|----|-------|----|---------|
| 1 | 本体A | 14 | Oリング |
| 2 | 本体B | 15 | ナット |
| 3 | ピストン | 16 | ロールピン |
| 4 | エアーピン | 17 | ニップル |
| 5 | 止めネジ | 18 | ウレタンボール |
| 6 | ネジピン | 19 | フック |
| 7 | 替刃 | 20 | スプリング |
| 8 | レバー | 24 | 歯形ワッシャー |
| 9 | 股バネ | 40 | ウレタンボール |
| 10 | 戻しバネ | 41 | バルブスイッチ |
| 11 | Oリング | 42 | Oリング |
| 12 | Oリング | 43 | ロールピン |
| 13 | Oリング | 44 | 押えバネ |

エアニッパについて

- 圧力を5kg以上かけたり、空打ちをしたりすると刃が折れる危険性がありますので、絶対に行わないで下さい。
- 替刃の互換性はありますが、故障の際は保証対象外となります。
- 本体パーツのお取り寄せにも対応しております。詳しくは、弊社までお問い合わせください。

エアニッパ

GT-N20 本体



▼発注コード

3370

取寄せ

販売単位：1 体

ベッセル社製エアニッパ。

エアニッパ GT-N20 股バネ

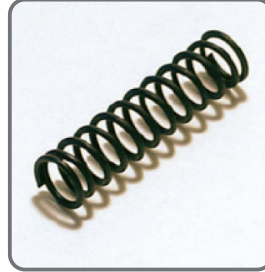

▼発注コード

10744

取寄せ

販売単位：1 袋 (10 ヶ入)
長さ：23mm

替刃用股バネです。

極刃 GT-N20 用替刃



▼発注コード

3371

取寄せ

販売単位：1 個
刃巾：4cm 巾

主にウエットスーツ製造向けに開発された専用替刃です。上記本体に装着して使用します。

GT-N20 ベッセル社製 分解図

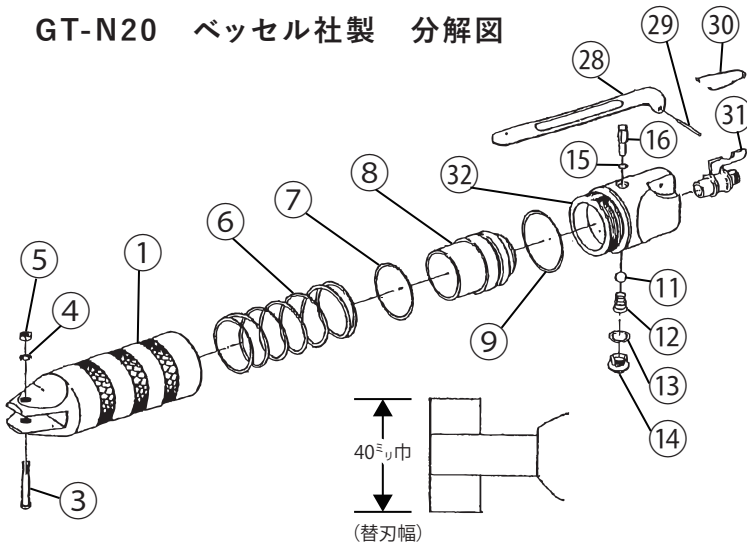

| 品番 | 品名 | 品番 | 品名 |
|----|----------------|----|-------------------|
| 1 | フレーム | 13 | プラグ栓Oリング (P11) |
| 3 | ブレードピン | 14 | プラグ栓 |
| 4 | 歯付ワッシャー (M4) | 15 | スロットルバルブOリング (P4) |
| 5 | 六角ナット (M4) | 16 | スロットルバルブ |
| 6 | リターンスプリング | 28 | レバー |
| 7 | ピストンOリング (P32) | 29 | レバーピン (SP3×22) |
| 8 | ピストン | 30 | ハンガー |
| 9 | ハンドルパッキン (N38) | 31 | エアークック |
| 11 | 弁ボール 3/8 | 32 | ハンドル PF 1/4 |
| 12 | スロットルスプリング | | |

エアニッパについて

- ・圧力を5kg以上かけたり、空打ちをしたりすると刃が折れる危険性がありますので、絶対に行わないで下さい。
- ・替刃の互換性はありますが、故障の際は保証対象外となります。
- ・本体パーツのお取り寄せにも対応しております。詳しくは、弊社までお問い合わせください。

取寄せ マークは、在庫がなくなり次第、お取り寄せ商品となります。別途メーカー送料を申し受けます。

両面テープ

両面テープ セキスイ



▼発注コード

32211

販売単位：1袋 (20巻入)
粘着力：弱い
1巻：50m
巾：10mm

両面テープ ウスイ 強力タイプ



▼発注コード

27864

販売単位：1袋 (16巻入)
粘着力：強い
1巻：30m
巾：10mm

テラオカ 強力両面テープ

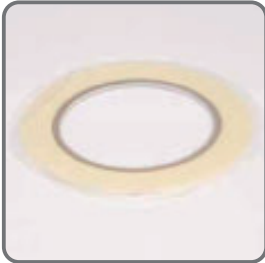

▼発注コード

32212 | 2mm 巾

32213 | 5mm 巾

32214 | 7mm 巾

32215 | 10mm 巾

販売単位：1袋 (20巻入)
粘着力：中強
1巻：20m

マジックテープ

マジックテープ クラレ製



▼発注コード

10755 | 25mm巾オス 取寄せ

10756 | 50mm巾オス 取寄せ

10757 | 100mm巾オス 取寄せ

10759 | 25mm巾メス 取寄せ

10760 | 50mm巾メス 取寄せ

販売単位：1巻 (25m)
カラー：ブラック

マジックテープ YKK 製 裏ホットメルト

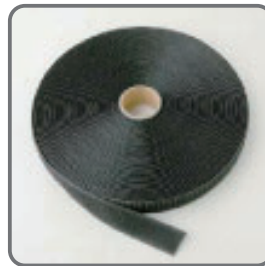

▼発注コード

27871 | 100mm巾オス

27872 | 100mm巾メス 取寄せ

販売単位：1巻 (25m)
カラー：ブラック

マジックテープ 1QNE YKK 製



▼発注コード

27869 | 30mm巾オス 取寄せ

27870 | 50mm巾オス 取寄せ

販売単位：1巻 (25m)
カラー：ブラック
ストレッチタイプ

マジックテープ YKK 製 圧着条件

| | 時間 | 温度 | 圧力 |
|--------|---------|-----------|-------------|
| 本押しプレス | 10秒～15秒 | 155℃～165℃ | 0.7kg～1.0kg |

取寄せ マークは、在庫がなくなり次第、お取り寄せ商品となります。別途メーカー送料を申し受けます。

テープ

ジャージテープ ジャージ/スライス



▼発注コード

3349

販売単位：1巻
1巻：1.7m × 3本
厚み：1.9mm
巾：20mm
カラー：ブラック

スキンテープ スキン/スライス



▼発注コード

3338

販売単位：1巻
1巻：1.7m × 3本
厚み：約 1.7mm
巾：20mm
カラー：ブラック

ラジアルテープ ラジアル/スライス



▼発注コード

3350

販売単位：1巻
1巻：1.7m × 3本
厚み：約 1.7mm
巾：20mm
カラー：ブラック

NB OSC テープ

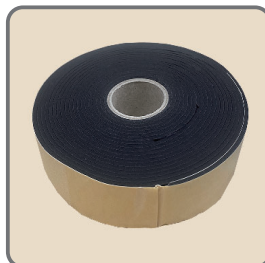

▼発注コード

32174

販売単位：1巻
1巻：約 2m × 3本
巾：30mm
カラー：ブラック

NB BR テープ

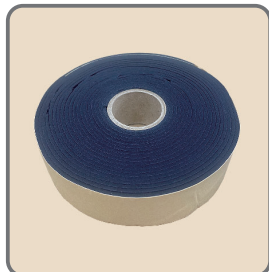

▼発注コード

31989 在庫限り

販売単位：1巻
1巻：約 2m × 3本
巾：30mm
カラー：ブラック

テープ

スーツ切り口部分ふちどり加工用。
ジグザグミシンに両折バインダー（通称ラッパ）を付けてご利用ください。

TC テープ

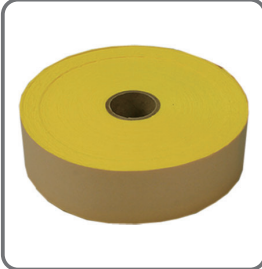

| ▼発注コード | | | | | |
|--------|-------|-------|--------|-------|--------|
| 31325 | ホワイト | 31323 | オレンジ | 31329 | アイスブルー |
| 31321 | ブラック | 31324 | イエロー | 31330 | レッド |
| 31331 | チャコール | 31326 | Kレッド | | |
| 31332 | ネイビー | 31327 | アクアブルー | | |
| 31322 | フレンチ | 31328 | ビスタチオ | | |

販売単位：1巻
1巻：約 25 ～ 50m 長
巾：43mm

SK テープ

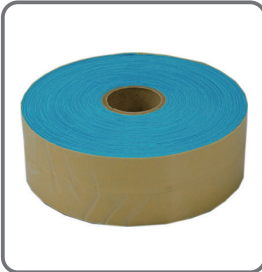

| ▼発注コード | | | | | | |
|--------|--------|------|-------|------------|-------|------------|
| 17291 | ホワイト | 在庫限り | 17304 | マゼンダ | 17309 | シャーベットイエロー |
| 17294 | SK グレー | | 17305 | コーラルピンク | 17310 | シャーベットブルー |
| 17296 | ブルー | | 17306 | サーモンピンク | | |
| 17299 | マッド | | 17307 | シャーベットグリーン | | |
| 17300 | マルベリー | | 17308 | シャーベットピンク | | |
| 17301 | ラベンダー | | | | | |

販売単位：1巻
1巻：約 25 ～ 50m 長
巾：43mm

LY テープ



| ▼発注コード | | |
|--------|-------|------|
| 30381 | ホワイト | 在庫限り |
| 30375 | グレー | 在庫限り |
| 30378 | フレンチ | 在庫限り |
| 30380 | マルベリー | 在庫限り |
| 30382 | K レッド | 在庫限り |

販売単位：1巻
1巻：約 25 ～ 50m 長
巾：43mm

AT テープ



| ▼発注コード | |
|--------|------|
| 11414 | 在庫限り |

販売単位：1巻
1巻：約 25m ～ 50m 長
巾：43mm
カラー：ブラック

テープ

ハイパーストレッチテープ



| |
|---|
| ▼発注コード |
| 4996 在庫限り |

販売単位：1巻
1巻：約45m 乱
巾：15mm
カラー：ブラック

| ハイパーストレッチテープ 圧着条件 | | | |
|-------------------|---------|-----------|-------------|
| | 時間 | 温度 | 圧力 |
| 本押しプレス | 10秒～15秒 | 120℃～130℃ | 0.5kg～1.0kg |

メルコテープ



| |
|-------------------|
| ▼発注コード |
| 32216 15mm巾30m乱 |
| 32217 20mm巾50m乱 |

販売単位：1袋 (3巻入)

スーツ裏生地の貼り目 縫い目補強用のテープです。

| ハイパーストレッチテープ 圧着条件 | | | |
|-------------------|-------|-----------|-------------|
| | 時間 | 温度 | 圧力 |
| 本押しプレス | 5秒～7秒 | 135℃～165℃ | 0.7kg～1.0kg |

M-1 250 μ HM テープ

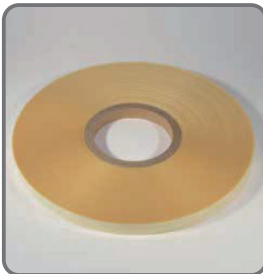

| |
|--|
| ▼発注コード |
| 17316 10mm巾 取寄せ |
| 917 13mm巾 |
| 27456 10mm巾粘着付 |

販売単位：1巻
1巻：50m 乱 カラー：クリア
ジャージやPUフィルムどうしの接着テープです。

| M-1 250 μ HM テープ 圧着条件 | | |
|-----------------------|-------|-----------|
| | 時間 | 温度 |
| 1. 空押しプレス | 10秒前後 | 135℃～150℃ |
| 2. 本押しプレス | 20秒前後 | 135℃～150℃ |
| 3. 冷却プレス | 10秒前後 | |

250 μ TPU ストレッチテープ



| |
|--------|
| ▼発注コード |
| 31582 |

販売単位：1巻
1巻：30m 乱
巾：10mm
カラー：ブラック

ストレッチ熱溶着テープです。ジャージ接着面の目止めや補強に使用します。引張強度や摩耗減量が高い素材です。推奨条件：150℃～160℃ 20秒前後

| 項目 | 物性値 | 単位 | 試験方法 |
|------|--------|----------|-----------|
| 硬度 | 70 ± 2 | JIS A | JIS K7311 |
| 比重 | 1.12 | - | JIS K7311 |
| 引張強度 | 32 | Mpa | JIS K7311 |
| 引張伸度 | 810 | % | JIS K7311 |
| 引裂強度 | 63 | KN/m | JIS K7311 |
| 摩耗減量 | 25 | mg/1000回 | JIS K7311 |
| 反発弾性 | 67 | % | JIS K7311 |

在庫限り マークは、在庫がなくなり次第終了とさせていただきます。あらかじめご了承ください。

取寄せ マークは、在庫がなくなり次第、お取り寄せ商品となります。別途メーカー送料を申し受けます。

ミシン糸

エースクラウン #20



▼発注コード

#20 糸整合表参照 取寄せ

販売単位：1本
1箱：5本入
太さ：210de 1×3

エースクラウン #8



▼発注コード

3285 取寄せ

販売単位：1本
1箱：6本入
太さ：150de 2×3
カラー：ブラック

エースクラウン #30



▼発注コード

3287 取寄せ

販売単位：1本
1箱：6本入
太さ：150de 1×3
カラー：ブラック

ホシカブトウーリー #888



▼発注コード

3284 取寄せ

販売単位：1箱 (6本入)
カラー：ブラック
オーバーロックミシン用

潤滑剤

シリコンスプレー



▼発注コード

3233 取寄せ

販売単位：1本
1箱：12本入
容量：430ml

ラジアル、スキン面などの滑りにくい生地をミシン縫いする時のスリッパ剤です。

取寄せ マークは、在庫がなくなり次第、お取り寄せ商品となります。別途メーカー送料を申し受けます。

#20 糸整合表

| ▼発注コード | NL・NLE・PS・PSE | TC | LY | AL | その他 | エース クラウンNO. | |
|---------|---------------|-----------|----------|-------|------------|----------------|-----|
| 3 2 4 1 | 取寄せ | ブラック | ブラック | ブラック | ブラック | — | 黒 |
| 3 2 4 2 | 取寄せ | ホワイト | ホワイト | ホワイト | ホワイト | — | 白 |
| 31925 | 取寄せ | — | — | — | — | AFLワイン | 21 |
| 3 2 3 9 | 取寄せ | ワイン | — | — | — | — | 24 |
| 3 2 7 4 | 取寄せ | オリーブ | — | — | カーキ | — | 40 |
| 4 4 0 | 取寄せ | イエロージャケット | — | — | — | CRL | 59 |
| 16648 | 取寄せ | ココア | — | — | — | — | 60 |
| 4 3 1 | 取寄せ | マッド | マッド | — | マッド | — | 77 |
| 3 2 7 1 | 取寄せ | グリーン | — | — | — | — | 81 |
| 31550 | 取寄せ | Dグリーン | — | — | — | — | 85 |
| 4 3 3 | 取寄せ | PSシルバー | — | グレー | シルバー | — | 96 |
| 3 2 3 7 | 取寄せ | SKグレー | — | — | — | — | 112 |
| 3 2 5 4 | 取寄せ | ダークグレー | チャコール | チャコール | ダークグレー | KBダークグレー | 118 |
| 4 3 5 | 取寄せ | アイスブルー | アイスブルー | — | — | — | 124 |
| 3 2 4 7 | 取寄せ | — | フレンチ | フレンチ | — | — | 127 |
| 3 2 4 4 | 取寄せ | ロイヤル | — | — | ディープブルー | — | 134 |
| 3 2 4 3 | 取寄せ | ネイビー | ネイビー | ネイビー | ネイビー | — | 139 |
| 3 2 4 6 | 取寄せ | Kグリーン | — | — | — | — | 160 |
| 3 2 4 8 | 取寄せ | Kイエロー | イエロー | イエロー | シャーベットイエロー | — | 181 |
| 3 2 7 2 | 取寄せ | ピスタチオ | ピスタチオ | — | — | — | 182 |
| 3 2 6 3 | 取寄せ | ブルー | — | — | — | — | 186 |
| 5 3 6 3 | 取寄せ | グレープ | — | — | — | — | 188 |
| 3 2 6 0 | 取寄せ | オレンジ系 | オレンジ | オレンジ系 | — | — | 196 |
| 3 2 4 9 | 取寄せ | レッド | Kレッド・レッド | Kレッド | レッド | — | 199 |
| 10747 | 取寄せ | バイオレット | — | — | — | — | 230 |
| 3 2 5 7 | 取寄せ | ライム | — | — | — | — | 241 |
| 3 2 6 5 | 取寄せ | ターコイズ | — | — | — | — | 247 |
| 3 2 8 0 | 取寄せ | アクアブルー | アクアブルー | — | — | — | 253 |
| 4 3 8 | 取寄せ | スレート | — | — | — | — | 259 |
| 31926 | 取寄せ | — | — | — | — | DMRフォレスト | 263 |
| 5 3 7 6 | 取寄せ | ラベンダー | — | — | ラベンダー | — | 278 |
| 1 7 8 9 | 取寄せ | マルベリー | — | マルベリー | — | — | 280 |
| 5 3 7 4 | 取寄せ | — | — | — | — | AF Boost | 284 |
| 3 2 5 0 | 取寄せ | Kピンク | — | — | シャーベットピンク | — | 292 |
| T2259 | 取寄せ | ベビーピンク | — | — | — | ASH | 295 |
| 31927 | 取寄せ | — | — | — | シャーベットブルー | — | 326 |
| 19912 | 取寄せ | — | — | — | — | レインボー(ライト色) | 330 |
| T2830 | 取寄せ | — | — | — | — | レインボー(ダーク色) | DCL |
| T2829 | 取寄せ | — | — | — | — | — | DCD |

熱転写パッチ

メルコパッチ A



▼発注コード

3361

販売単位：1袋 (480枚入)
直径：35mm
カラー：ブラック

メルコパッチ C



▼発注コード

3363

販売単位：1袋 (120枚入)
サイズ：85mm × 55mm
カラー：ブラック

メルコパッチ D



▼発注コード

3364

販売単位：1袋 (640枚入)
直径：20mm
カラー：ブラック

メルコパッチ F



▼発注コード

10655

販売単位：1袋 (1,000枚入)
直径：10mm
カラー：ブラック

メルコパッチ G



▼発注コード

857

販売単位：1袋 (1,000枚入)
直径：15mm
カラー：ブラック

メルコパッチ H



▼発注コード

19915

販売単位：1袋 (560枚入)
サイズ：42mm × 20mm
カラー：ブラック

メルコパッチは、スーツ裏生地の縫い目補強パッチです。
パッケージは予告なく変更する場合がございます。予めご了承ください。

| メルコパッチ 圧着条件 | | | |
|-------------|----|-------|-----------|
| 本押しプレス | 時間 | 温度 | 圧力 |
| | | 5秒～7秒 | 155℃～165℃ |

熱転写パッチ

シリコンパッチ I

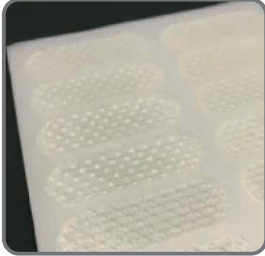

▼発注コード

30224

販売単位：1袋 (144枚入)
サイズ：42mm × 12mm
カラー：クリア

| シリコンパッチ I 圧着条件 | | |
|----------------|--------|------|
| | 時間 | 温度 |
| 1. 本押しプレス | 5秒 | 150℃ |
| 2. 本押しプレス | 10～15秒 | |

熱転写シート

メルコシート 黒ドット

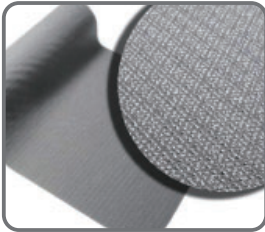

▼発注コード

27930

販売単位：1袋 (30m巻)
巾：300mm
ベース：ナイロンジャージ
ドット：アクリル
カラー：ブラック

| メルコシート 圧着条件 | | |
|-------------|-----|------|
| | 時間 | 温度 |
| 本押しプレス | 10秒 | 150℃ |

シリコンシート NX-A



▼発注コード

6493 取寄せ

販売単位：1枚
サイズ：430mm × 315mm
ベース：ジャージ
厚さ：0.6mm
カラー：ブラック

| シリコンシート 圧着条件 | | |
|--------------|-------|-----------|
| | 時間 | 温度 |
| 1. 空押しプレス | 10秒前後 | 135℃～150℃ |
| 2. 本押しプレス | 20秒前後 | 135℃～150℃ |
| 3. 冷却プレス | 10秒前後 | |

カノコ HM シート 150 μホットメルト

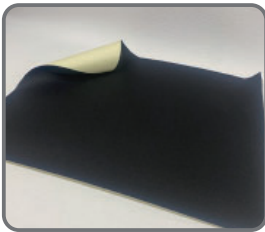

▼発注コード

12918 取寄せ

販売単位：1枚
サイズ：450mm～550mm
カラー：ブラック

| カノコ HM シート 圧着条件 | | |
|-----------------|-------|-----------|
| | 時間 | 温度 |
| 1. 空押しプレス | 10秒前後 | 130℃～150℃ |
| 2. 本押しプレス | 20秒前後 | 135℃～150℃ |
| 3. 冷却プレス | 10秒前後 | |

再帰反射 HM シート

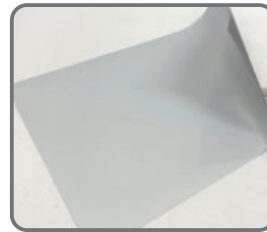

▼発注コード

7890 取寄せ

販売単位：1枚
サイズ：210mm × 297mm
表：再帰反射 (ガラスビーズ)
裏：ホットメルト

| 再帰反射 HM シート 圧着条件 | | |
|---------------------|-------|-----------|
| | 時間 | 温度 |
| 1. 空押しプレス | 5秒前後 | 135℃～150℃ |
| 2. 本押しプレス (フィルム上) | 10秒前後 | 135℃～150℃ |
| 3. 冷却プレス | 5秒前後 | |
| 4. 本押しプレス (フィルム剥がす) | 15秒前後 | 135℃～150℃ |
| 5. 冷却プレス | 5秒前後 | |

取寄せ マークは、在庫がなくなり次第、お取り寄せ商品となります。別途メーカー送料を申し受けます。

熱転写パッド

5C-A



▼発注コード

| | | |
|------|---|-----|
| 4680 | 右 | 取寄せ |
| 4681 | 左 | 取寄せ |

販売単位：1枚
 サイズ：147mm × 90mm
 ベース：ナイロンジャージ
 ドット：シリコン
 カラー：ブラック

7C-B



▼発注コード

| | |
|------|-----|
| 4647 | 取寄せ |
|------|-----|

販売単位：1枚
 サイズ：145mm × 95mm
 ベース：ポリエステルジャージ
 ドット：シリコン
 カラー：ブラック

4C-A



▼発注コード

| | |
|------|-----|
| 4660 | 取寄せ |
|------|-----|

販売単位：1枚
 サイズ：150mm × 80mm
 ベース：ナイロンジャージ
 ドット：シリコン
 カラー：ブラック

25PTS-A



▼発注コード

| | |
|------|-----|
| 4695 | 取寄せ |
|------|-----|

販売単位：1袋 (50枚入)
 サイズ：143mm × 85mm
 ベース：シリコン
 ドット：シリコン
 カラー：ブラック

61C-B



▼発注コード

| | |
|-------|-----|
| 10713 | 取寄せ |
|-------|-----|

販売単位：1枚
 サイズ：150mm × 80mm
 ベース：ナイロンジャージ
 ドット：シリコン
 カラー：ブラック

| 圧着条件 | | |
|-----------|--------|--------------|
| | 時間 | 温度 |
| 1. 空押しプレス | 10 秒前後 | 135°C～ 150°C |
| 2. 本押しプレス | 20 秒前後 | 135°C～ 150°C |
| 3. 冷却プレス | 10 秒前後 | |

取寄せ マークは、在庫がなくなり次第、お取り寄せ商品となります。別途メーカー送料を申し受けます。

パッド

WP-5



▼発注コード

3391

販売単位：1枚
サイズ：135mm × 165mm
厚さ：4.5mm
表面：ノーマルジャージ
カラー：ブラック

OP-WP-5



▼発注コード

3193

販売単位：1枚
サイズ：135mm × 165mm
厚さ：4.5mm
表面：トリコットジャージ
カラー：ブラック

RD-WP-5



▼発注コード

3421

販売単位：1枚
サイズ：135mm × 165mm
厚さ：4mm
表面：ラジアル
カラー：ブラック

ファスナー



1袋 50本入り ファスナー

ファスナー在庫一覧表

| 長さ | #5 両開きタイプ (OP) | #5 片開きタイプ (C) | #10 片開きタイプ (C) |
|------|----------------|---------------|----------------|
| 16cm | | 32132 | |
| 20cm | 32131 | 32133 | |
| 36cm | | | 32134 |



1袋 25本入り ファスナー

1袋 20本入り ファスナー

| 長さ | #10 両開きタイプ (OP) |
|------|-----------------|
| 48cm | 32135 |
| 50cm | 32136 |
| 52cm | 32137 |
| 54cm | 32138 |
| 56cm | 32139 |
| 58cm | 32140 |
| 60cm | 32141 |
| 70cm | 32142 |

| 長さ | #5 両開きタイプ (OP) | #5 片開きタイプ (C) |
|------|----------------|---------------|
| 18cm | 31334 取寄せ | |
| 22cm | 31336 取寄せ | |
| 24cm | 31337 | |
| 28cm | | 31340 取寄せ |



1袋 10本入り ファスナー

ファスナー在庫一覧表

| 長さ | #5 両開きタイプ (OP) | #10 両開きタイプ (OP) | #10 片開きタイプ (C) | #10 片開きタイプ (C) 樹脂スライダー |
|------|----------------|-----------------|----------------|------------------------|
| 30cm | | | 27898 | 27914 |
| 32cm | | | 27899 取寄せ | |
| 34cm | | | 27900 | |
| 35cm | | | 27901 | 27915 |
| 36cm | 27878 取寄せ | | | |
| 38cm | | | 27903 | |
| 40cm | 27879 取寄せ | 27885 取寄せ | 27904 | 27916 |
| 42cm | | | 27905 | |
| 44cm | | | 27906 取寄せ | |
| 45cm | | | | 27917 取寄せ |
| 46cm | 27880 取寄せ | 27886 取寄せ | 27907 | |
| 48cm | | | 27908 取寄せ | |
| 50cm | 27881 取寄せ | | 27909 取寄せ | |
| 52cm | | | 27910 取寄せ | |
| 54cm | | | 27911 取寄せ | |
| 58cm | | | | |
| 60cm | 27882 | | 27912 取寄せ | |
| 62cm | | 27894 取寄せ | | |
| 64cm | | 27895 取寄せ | | |
| 66cm | | 27896 取寄せ | | |
| 70cm | 27883 | | | |
| 80cm | | | 27913 取寄せ | |



上記在庫品以外の特注ファスナーは、納期約 40 日となります。

取寄せ マークは、在庫がなくなり次第、お取り寄せ商品となります。別途メーカー送料を申し受けます。

ストレッチファスナー

YKK SOFLEX 5CS



▼発注コード

| | |
|-------|-------|
| 32143 | 80cm |
| 32144 | 100cm |

販売単位：1袋（50本入）

5CS 専用スライダー



▼発注コード

28453

販売単位：1袋（100ヶ入）

ご注意

本製品には、上止と下止がついておりませんので、スーツ生地を完全に縫い込んでください。
その他、TOTAS ONLINE 掲載の注意事項をご確認の上で使用ください。

防水ファスナー

YKK 10VF-WN シングルシール



▼発注コード

| | |
|------|------|
| 6279 | 35cm |
| 6280 | 41cm |

販売単位：1本
テープ巾：4.45cm
材質：ウレタン系樹脂
テープ表面：メッシュ加工

推奨プライマー「SK-5」
グリスは付属しておりません。

YKK 10VF-WN ダブルシール幅広タイプ



▼発注コード

| | |
|-------|------|
| 16633 | 76cm |
| 16634 | 80cm |

販売単位：1本
テープ巾：6cm

推奨プライマー「SK-5」
グリスは付属しておりません。

#8 (W) ダブルシールタイプ



▼発注コード

| | | |
|------|------|-----|
| 4188 | 18cm | 取寄せ |
| 4178 | 60cm | 取寄せ |
| 4175 | 68cm | 取寄せ |
| 4177 | 74cm | 取寄せ |
| 4176 | 80cm | 取寄せ |

販売単位：1本

推奨プライマー「P740」
ZIP オイル付

#12 (W) ダブルシール



▼発注コード

| | |
|------|------|
| 4183 | 18cm |
| 4179 | 80cm |

販売単位：1本

推奨プライマー「P740」
ZIP オイルは付属しておりません。

取寄せ マークは、在庫がなくなり次第、お取り寄せ商品となります。別途メーカー送料を申し受けます。

ファスナーパーツ

スライダー他

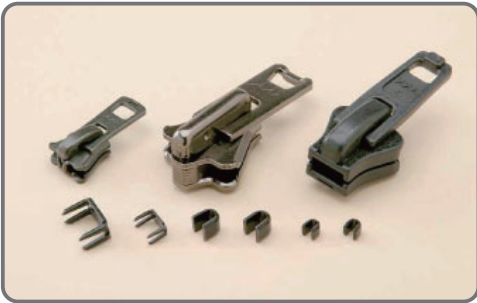

| ▼発注コード | | | | | |
|--------|--|--------------------|---------|--|-------------------|
| 32145 | | #10 スライダー金属 20ヶ入り | 32147 | | #5 スライダー金属 20ヶ入り |
| 32146 | | #10 スライダー樹脂 20ヶ入り | 4163 | | #5 四つ足(下止め)100ヶ入り |
| 4164 | | #10 四つ足(下止め)100ヶ入り | 4157 | | #5 コの字(上止め)100ヶ入り |
| 4158 | | #10 コの字(上止め)100ヶ入り | 販売単位：1袋 | | |

チェーンファスナーとスライダー、四つ足(下止め)、コの字(上止め)を使って好きな長さのファスナーを作ることができます。

樹脂ホック PLASMA 10



| ▼発注コード | |
|-----------------------------------|-----|
| 31273 | 取寄せ |
| 販売単位：1袋(100セット入) サイズ：直径 11.5mm | |
| 28454 | 取寄せ |
| 販売単位：1袋(100セット入) サイズ：直径 15mm | |

No.45 ハトメ打ち機、11.5mm 用コマー式



| ▼発注コード | | | |
|---------|--|------|-----|
| 28460 | | 本体 | 取寄せ |
| 30317 | | コマー式 | 取寄せ |
| 販売単位：1個 | | | |

ジップアップテープ



| ▼発注コード | |
|--------------------------|------|
| 3340 | 45cm |
| 3216 | 55cm |
| 販売単位：1袋(50本入) 材質：ナイロン | |

取寄せ マークは、在庫がなくなり次第、お取り寄せ商品となります。別途メーカー送料を申し受けます。

ラベル

品質表示ラベル



▼発注コード

13920

販売単位：1袋 (500枚入)
サイズ：巾22mm × 長80mm

熱圧着品質表示ラベル



▼発注コード

9603

取寄せ

販売単位：1袋 (100枚入)
サイズ：30mm × 30mm

熱圧着サイズシール



▼発注コード

| | | |
|-------|----|-----|
| 30539 | XS | 取寄せ |
|-------|----|-----|

| | | |
|-------|---|-----|
| 10703 | S | 取寄せ |
|-------|---|-----|

| | | |
|-------|---|-----|
| 10704 | M | 取寄せ |
|-------|---|-----|

| | | |
|-------|----|-----|
| 15719 | ML | 取寄せ |
|-------|----|-----|

| | | |
|-------|---|-----|
| 10705 | L | 取寄せ |
|-------|---|-----|

| | | |
|-------|----|-----|
| 10706 | XL | 取寄せ |
|-------|----|-----|

販売単位：1袋 (100ヶ)
サイズ：Φ10

取寄せ マークは、在庫がなくなり次第、お取り寄せ商品となります。別途メーカー送料を申し受けます。

ドライスーツパーツ

サーフドライソックス (サーフィン用・DS-403)



| ▼発注コード | |
|--------|---------|
| 19200 | SS 23cm |
| 19201 | S 24cm |
| 19202 | M 25cm |
| 19203 | L 26cm |
| 19204 | XL 27cm |
| 19205 | 3L 28cm |

販売単位：1足

BE-RD ソフトブーツ (サーフィン用)



| ▼発注コード | | | | | |
|---------|-----|--------|------|-----|-----|
| 3mm 指フレ | | 5mm 先丸 | | | |
| 6497 | XXS | 取寄せ | 6937 | XXS | 取寄せ |
| 6498 | XS | 取寄せ | 6938 | XS | 取寄せ |
| 6499 | S | 取寄せ | 6939 | S | 取寄せ |
| 6036 | M | 取寄せ | 6037 | M | 取寄せ |
| 6500 | L | 取寄せ | 6940 | L | 取寄せ |
| 6501 | XL | 取寄せ | 6941 | XL | 取寄せ |
| 6502 | XXL | 取寄せ | 6942 | XXL | 取寄せ |

販売単位：1足

F DV-2 4mm ダイブドライブーツ



| ▼発注コード | | |
|--------|------|-----|
| 31007 | 23cm | 取寄せ |
| 31008 | 24cm | 取寄せ |
| 31009 | 25cm | 取寄せ |
| 31010 | 26cm | 取寄せ |
| 31011 | 27cm | 取寄せ |
| 31012 | 28cm | 取寄せ |
| 31013 | 29cm | 取寄せ |
| 31014 | 30cm | 取寄せ |
| 31015 | 31cm | 取寄せ |

販売単位：1足

F DV-1 5mm ダイブドライブーツ



| ▼発注コード | | |
|--------|------|-----|
| 30999 | 23cm | 取寄せ |
| 31000 | 24cm | 取寄せ |
| 31001 | 25cm | 取寄せ |
| 31002 | 26cm | 取寄せ |
| 31003 | 27cm | 取寄せ |
| 31004 | 28cm | 取寄せ |
| 31005 | 29cm | 取寄せ |
| 31006 | 30cm | 取寄せ |

販売単位：1足

RD-LWP-3



| ▼発注コード | |
|--------|--|
| 5060 | |

販売単位：1枚
 サイズ：約 150mm × 520mm
 カラー：ブラック
 厚さ 2.5mm
 表：ラジアル 裏：スライス
 ダイブドライブーツへの貼り付けに適しています。

ラテックスパーツ



| ▼発注コード | |
|--------|------|
| 4193 | 在庫限り |

販売単位：1枚
 襟首用です。

引掛金具

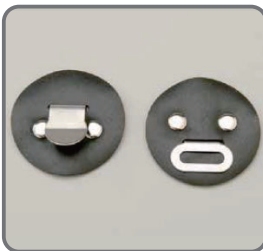

| ▼発注コード | |
|--------|----|
| 32218 | オス |
| 32219 | メス |

販売単位：1袋 (20ヶ入)
 股掛け2ピーススーツ用接続パーツです。

ウェットスーツクリップ 10 着分



| ▼発注コード | |
|--------|------|
| 30829 | 在庫限り |

販売単位：1袋 (20セット入)

取寄せ マークは、在庫がなくなり次第、お取り寄せ商品となります。別途メーカー送料を申し受けます。

在庫限り マークは、在庫がなくなり次第終了とさせていただきます。あらかじめご了承ください。

ドライスーツパーツ

Dバルブセット



▼発注コード

4429

販売単位：1セット
 排気バルブ：オート（手動による強制排気可）
 給気バルブ：手動（ボタン）

水深に応じた微圧調整可能な自動排気バルブで、14段階に微圧調整
 できます。給気バルブは中圧ホースの位置を気にしないで済む回転式
 です。パーツはお取り寄せ可能です。

Dバルブ給気



▼発注コード

4451

販売単位：1個

Dバルブ排気



▼発注コード

4450

販売単位：1個

Dバルブ給気 ⑩ラバープレート



約75mm

▼発注コード

6322

販売単位：1個

Dバルブ排気 ⑪ラバープレート

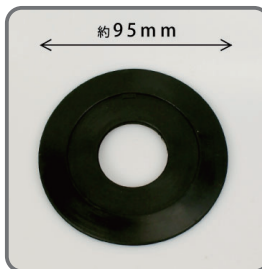

約95mm

▼発注コード

6324

販売単位：1個

Dバルブ給気 ⑫パッキン

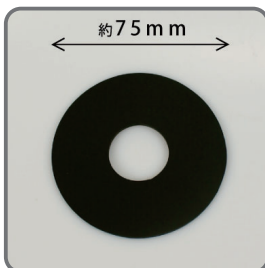

約75mm

▼発注コード

6323

販売単位：1個

Dバルブ排気 ⑬パッキン

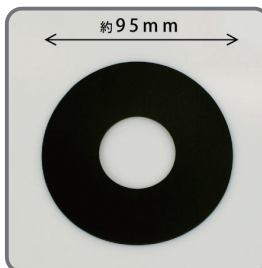

約95mm

▼発注コード

6325

販売単位：1個

給気バルブ 分解図

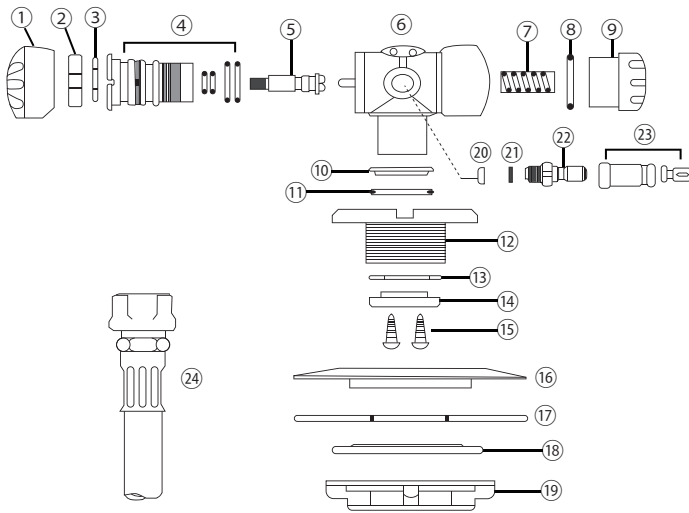

- | | |
|--------------------------------|--------------|
| ① ボタン | ⑬ ナイロンワッシャー |
| ② リテーナーA | ⑭ リテーナーB |
| ③ M6ワッシャー | ⑮ M3タッピングネジ |
| ④ バルブ本体 O-リングA011 O-リングB014 | ⑯ ラバープレート |
| ⑤ スピンドル | ⑰ パッキン |
| ⑥ 給気ケース | ⑱ ワッシャー |
| ⑦ スプリング | ⑲ ナット |
| ⑧ O-リング017 | ⑳ フィルター |
| ⑨ メクラ栓 | ㉑ O-リングP-5 |
| ⑩ O-リング押さえ | ㉒ プラグ |
| ⑪ O-リングP-15 | ㉓ プラグカバー |
| ⑫ バルブ結束ネジ | ㉔ カプラー付中圧ホース |

パーツ単体でのご注文は、別途メーカー送料を申し受けます。

排気バルブ 分解図

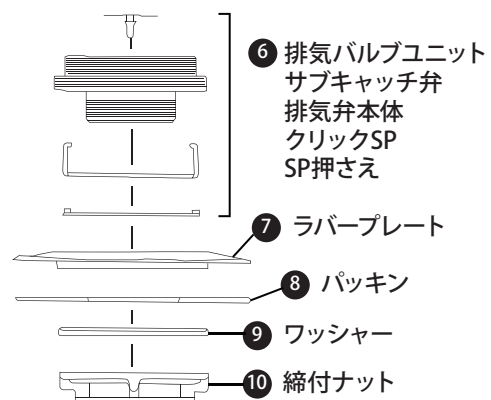
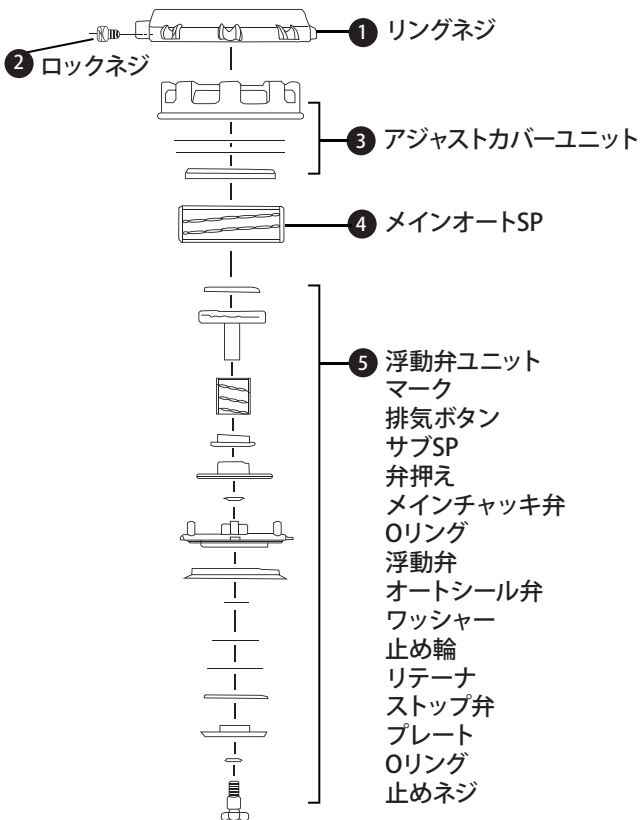

パーツ単体でのご注文は、別途メーカー送料を申し受けます。

ジャージ用カッティング圧着マーク

| | | カッティング圧着マーク (ジャージ用) | | | | | | | | | | | | | | | | | | | 価格 | | | | |
|---------------|----|---------------------|---|---|----|----|----|----|----|----|----|----|----|----|----|----|----|----|----|----|----|----|--------|--------|--------|
| | | 横幅 (長さ) | | | | | | | | | | | | | | | | | | | | | | | |
| 高さ | cm | 4 | 6 | 8 | 10 | 12 | 14 | 16 | 18 | 20 | 22 | 24 | 26 | 28 | 30 | 32 | 34 | 36 | 38 | 40 | 42 | 44 | A | 価格 | |
| | 4 | A | B | C | C | C | D | D | D | E | E | E | E | E | E | F | F | F | F | G | G | G | G | B | ¥1,300 |
| | 6 | B | B | C | C | C | D | D | D | E | E | E | E | E | E | F | F | F | G | G | G | G | C | ¥1,300 | |
| | 8 | C | C | C | D | D | D | E | E | E | E | F | F | F | F | F | F | G | G | G | G | H | D | ¥1,300 | |
| | 10 | C | C | D | D | D | E | E | F | F | F | G | G | G | G | G | G | H | H | H | I | I | E | ¥1,600 | |
| | 12 | C | C | D | D | E | E | E | F | F | F | G | G | G | G | H | I | I | I | J | J | J | F | ¥1,900 | |
| | 14 | D | D | D | E | E | F | F | F | F | G | G | H | H | I | I | J | J | K | K | L | L | G | ¥2,200 | |
| | 16 | D | D | E | E | E | F | F | F | G | G | H | H | I | I | J | J | K | K | L | L | L | H | ¥2,500 | |
| | 18 | D | D | E | F | F | F | F | G | H | H | I | J | J | J | K | K | L | L | M | M | N | I | ¥2,800 | |
| | 20 | E | E | E | F | F | F | G | H | H | I | J | J | K | K | L | L | M | M | N | O | O | J | ¥3,100 | |
| | 22 | E | E | E | F | F | G | G | H | I | J | J | K | K | L | L | M | M | N | O | O | O | K | ¥3,400 | |
| | 24 | E | E | F | G | G | G | H | I | J | J | K | K | L | L | M | M | N | O | O | O | P | L | ¥3,800 | |
| | 26 | E | E | F | G | G | G | H | J | J | K | K | L | M | M | N | N | O | O | P | P | Q | M | ¥4,100 | |
| | 28 | E | E | F | G | G | H | I | J | K | K | L | M | M | N | N | O | O | P | Q | Q | Q | N | ¥4,400 | |
| | 30 | E | E | F | G | G | H | I | J | K | L | L | M | N | O | O | P | P | Q | Q | Q | R | O | ¥4,800 | |
| 32 | F | F | F | G | I | I | J | K | L | L | M | N | N | O | O | P | P | Q | R | R | S | P | ¥5,300 | | |
| 34 | F | F | F | G | I | I | J | K | L | M | M | N | O | O | P | Q | Q | R | S | S | S | Q | ¥5,700 | | |
| 消費税は別途申し受けます。 | | | | | | | | | | | | | | | | | | | | | | R | ¥6,200 | | |
| | | | | | | | | | | | | | | | | | | | | | | S | ¥6,800 | | |

取り扱いフォント

トータス (角ゴシック)
 トータス (丸ゴシック)
 トータス (明朝)
TOTAS (英字①)
TOTAS (英字②)

取り扱いカラー

※実際のカラーは、若干異なります。



サイズの計り方



ご注文について

製作したい **文字列・ご希望フォント・ご希望カラー・枚数・サイズ** をメールまたはFAXにてご連絡下さい。

オリジナルデータの場合は、illustrator完全データ入稿をお願いしております。

詳しくは、P.26の【入稿データ作成上のご注意】をご確認ください。

画像データの作成及び変更が難しい場合は、有料にて承ることが可能です。

例:1時間 ¥6,000円(税別)

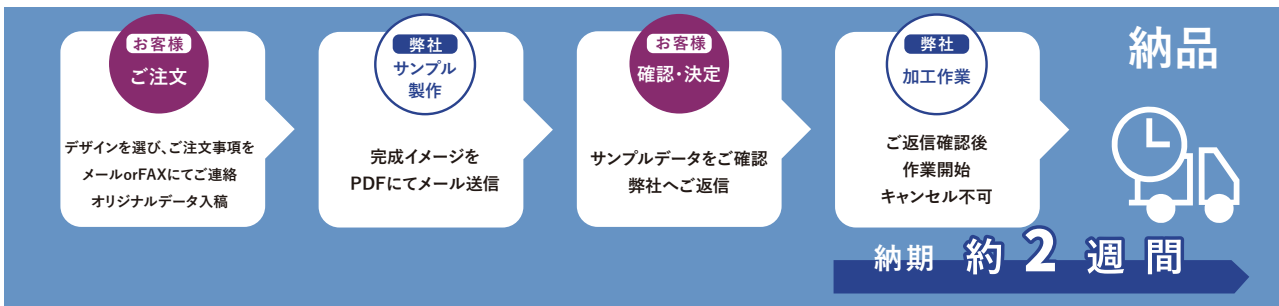

ジャージ用カッティング圧着マーク

入稿データ作成上のご注意

- データは基本的に最終注文より2年保存致しますが、不慮の事故などによる紛失などはご了承ください。
- 単色の文字、図形、イラストなどの形のプリントが可能です。
- データで入稿する場合、Illustratorにて作成されたAIファイルか、パス編集ができるPDFファイルをお願いします。
- 1cm以下の文字、記号、細いラインなどは作成できない場合があります。
- 文字と文字の間は上下左右5mmの間を空けてください。
- 「パスのアウトライン化」をして保存をしてください。
- ぼかしやグラデーションは表現できません。

FAX記入 例

| | |
|------|--|
| トータス | ホワイト 2枚 高さ 50mm 横 150mm 角ゴシック |
|------|--|

お客様確認用PDFデータ 例

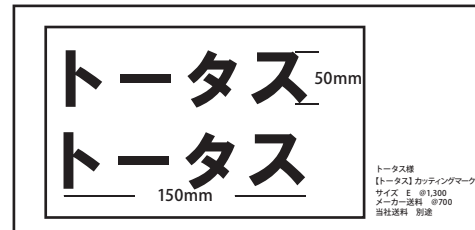

送料

弊社発送送料とメーカーからの送料を別途申し受けます。

入稿先

会社名・連絡先・コメントにデータ名をご入力ください。

 order@to-tas.co.jp

 0466-87-4455

圧着方法について

| 圧着方法 | | | |
|------|--------|----|----------|
| | 時間 | 圧力 | 温度 |
| 1回目 | 3～5秒 | 中 | 140～150℃ |
| 2回目 | 10～15秒 | | |

注意事項

- 完全に冷めてからフィルムをはがしてください。
- 素材によりプリントできない物もあります。
- 生地の手切り替え部分などにはプリントできませんのでご注意ください。

オリジナル熱転写マーク

オリジナル熱転写マーク価格表 (スキン用/ジャージ用マーク統一価格)

スキン用/ジャージ用マーク価格

| L版 530mm x 410mm | ロット数 | 白or黒の単色 | 1色 | 2色 | 3色 |
|---------------------|----------|---------|--------|--------|--------|
| | 100シート以上 | @1,700 | @1,850 | @2,100 | @2,250 |
| | 50シート以上 | @2,000 | @2,200 | @2,450 | @2,650 |
| | 10シート以上 | @2,250 | @2,700 | @3,000 | @3,250 |

| L版 版代 | 版数 | 2版 | 3版 | 4版 | 5版 |
|-------|----|---------|---------|----------|----------|
| | 価格 | @65,200 | @97,800 | @130,400 | @163,000 |

スキン用/ジャージ用マーク価格

| M版 410mm x 250mm | ロット数 | 白or黒の単色 | 1色 | 2色 | 3色 |
|---------------------|----------|---------|--------|--------|--------|
| | 100シート以上 | @1,550 | @1,700 | @1,950 | @2,100 |
| | 50シート以上 | @1,850 | @2,000 | @2,300 | @2,450 |
| | 10シート以上 | @2,250 | @2,500 | @2,800 | @3,000 |

| M版 版代 | 版数 | 2版 | 3版 | 4版 | 5版 |
|-------|----|---------|---------|----------|----------|
| | 価格 | @57,200 | @85,800 | @114,400 | @143,000 |

消費税を別途申し受けます。

ご注文について

同デザイン、同サイズのマークを規定サイズ内に丁付けすることを基本としております。

版サイズ・色数・シート数・スキン用orジャージ用のご選択・データ入稿をメールまたは、FAXにてご連絡ください。初回は、版代を別途申し受けます。

基本は、完全データ入稿をお願いしております。詳しくは、P28【入稿データ作成上のご注意】をご確認ください。お客様にてデータの作成及び変更が難しい場合は、有料にて承ることが可能です。例:1時間 ¥6,000円(税別) また、複数デザイン、複数サイズの場合はシート代、版代が割増になる場合もございます。

詳しくはお問合せください。

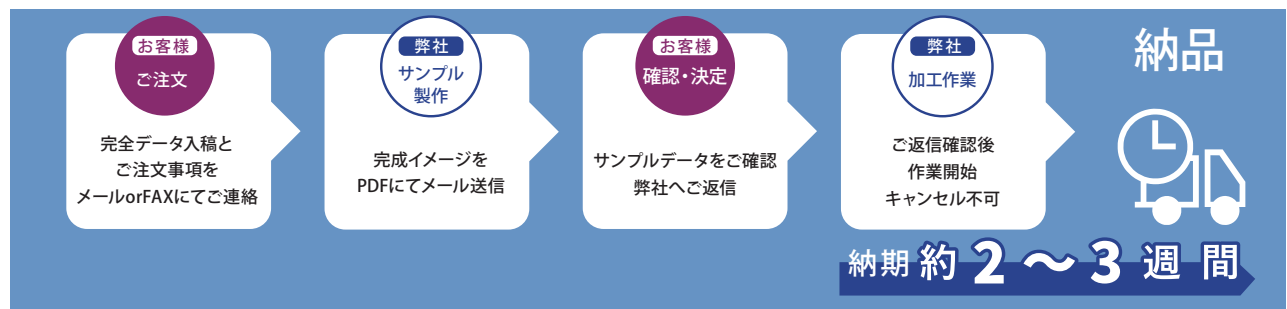

版の保管期間

初回ご注文より約2年間とさせていただきます。この期間内にリピートオーダーが無い場合、版を処分させていただきますので、予めご了承ください。

送料

弊社発送送料とメーカー送料別途申し受けます。

オリジナル熱転写マーク

入稿データ作成上のご注意

- ☑ データは基本的に最終注文より2年保存致しますが、不慮の事故などによる紛失などはご了承ください。
- ☑ データ入稿する場合、Illustratorにて作成されたAIファイルか、パス編集ができるPDFファイルをお願いします。
- ☑ M版・L版のサイズにてデータを作成ください。トリムマーク（トンボ）は必要ございません。
- ☑ 文字またはオブジェクトの方向を合わせてください。
- ☑ 「パスのアウトライン化」をして保存をしてください。
- ☑ 外側の余白を5mm以上あげてください。またオブジェクトとオブジェクトの間隙も10mm以上あげてください。
- ☑ 配置によりカットできない場合は、シートのまま納品させて頂く場合がございます。
- ☑ 1mm以下の細いラインや小さい文字は作成出来ない場合がございます。

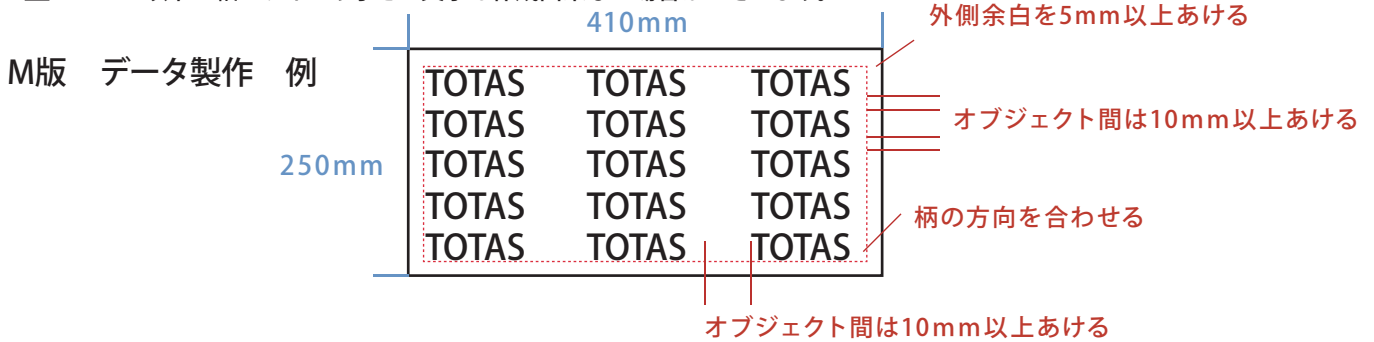

入稿先 会社名・連絡先・コメントにデータ名をご記入ください。

 order@to-tas.co.jp

 0466-87-4455

転写方法について

| ジャージ用マーク | | プレス方法 | |
|----------|----------------------|-------|--|
| 時間 | 圧力 | 温度 | |
| 約17秒 | 0.4Kg/m ² | 150℃ | |

| スキン用マーク | | プレス方法 | |
|---------|----------------------|-------|--|
| 時間 | 圧力 | 温度 | |
| 約10～15秒 | 0.4Kg/m ² | 80℃ | |

素材の違いによる注意事項

素材によって1回プレスでは転写状態が悪い場合は下記の手順でお試してください。

- 1 転写前に一度、素材のみで約17秒程空押しプレスしてください。
- 2 再度転写マークのをせ約17秒程プレスしてください。

その他注意事項

もしエアが入る場合は、温度を少し下げてください。

素材によって密着性が悪い場合は、転写面にプライマー等で下処理して転写してください。

プレス機、素材などにより密着性・転写性等が異なりますので、事前に確認してからご使用ください。
その他、ご不明な点がございましたらお問い合わせください。